



WG 70 SoftClose

Udestueparti



WG 70 SC Skydedørssystem

Nyd din udestue fra tidligt forår til sent efterår med WG 70 SC-partier, et egenproduceret skydepartisystem med et slankt og eksklusivt udtryk.

Efter devisen "kvalitet i alle led" har vi udviklet dette parti med optimal tætning, fantastisk ydeevne og desuden enkel montering.

Partiet har soft close-funktion, som betyder, at de gedigne skydepartier lukker smidigt, blødt og lydløst, samtidig med at klemrisikoen minimeres.

Med den integrerede 2-punkts skudrigellås kan skydepartierne låses både fra inder- og ydersiden.

Hvad får jeg som kunde?

- ✓ Et unikt udestueparti
- ✓ Blød lukkefunktion
- ✓ Et stilrent og eksklusivt design
- ✓ Gedigne partier med premiumlook
- ✓ Fantastisk ydeevne
- ✓ Svensk aluminium
- ✓ Made in Båstad



WG 70 Soft Close

Sæson:	Forår - Efterår Max
Skydeparti:	2-4-delt dør og vindue
Fast parti:	Væg, vindue, skabelonskåret
Profilfarve:	Hvid og sort, fine textured
Karmbredde:	1500-4900 mm
Karmhøjde:	400-2200 mm
Fremstilling:	Standard- og specialmål
Glas:	20 mm sikkerhedsenergitermoglas
Glas U-værdi:	1,5
U-værdi i alt:	2,2
Lås:	2-punkts skudrigellås
Garanti:	5 år

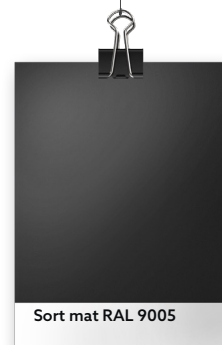
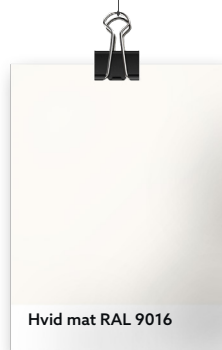

Håndtag

Håndtagsprofilerne i et stilfuldt, minimalistisk design følger hele skydedørens højde. Når døren lukkes, skjules hele håndtaget i sidekarmen. En detalje, som virker utrolig gennemtænkt og udstråler kvalitet.

Drejehåndtag og lås er integreret i sidekarmen. Vælg selv, om låsen placeres på indersiden eller ydersiden.

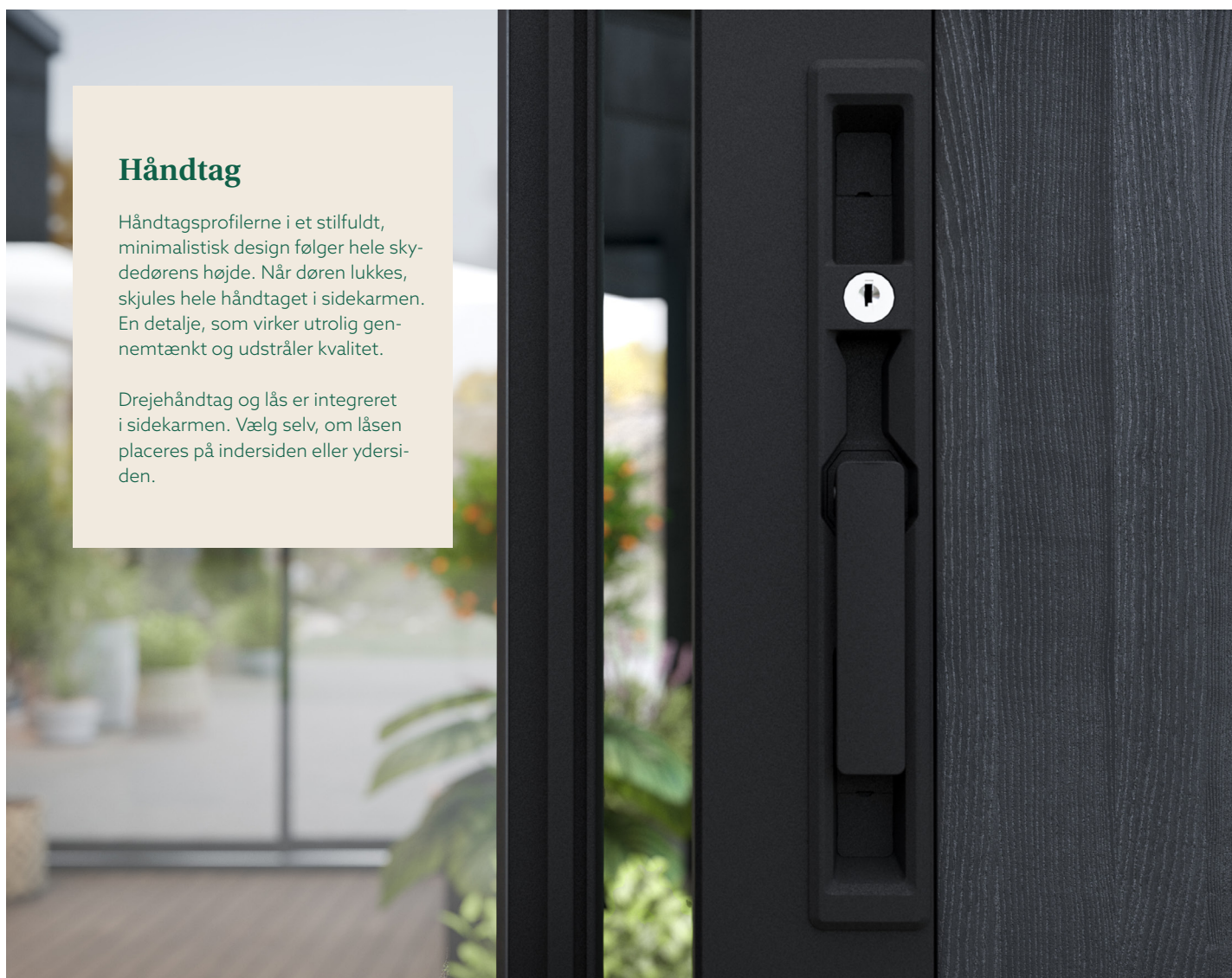

Skræddersy



Specialmål

Uanset størrelse og mål på din udestue har Willab Garden skydepartier, der passer. Det giver dig mulighed for at skabe en unik udestue, tilpasset efter dit hus eller grundens muligheder.

Udestuepartier med specialmål fremstilles altid på bestilling og produceres på vores egen fabrik i Båstad.

Tilpas til det eksisterende!

Har du allerede et skelet eller en anden konstruktion, er det ikke nødvendigt at ændre den grundkonstruktion, som partierne skal sidde i. Bestil blot partierne efter dine mål! Praktisk, hvis du vil opfriske en gammel udestue med nye partier.

Måltagning til dine partier

For at vide hvilken størrelse du skal købe, måler du altid åbningen. Til en åbning, som er 1874 mm bred og 1356 mm høj, er det præcis de mål, du skal vælge. Så nemt er det!

Hvis du i stedet vil forholde dig til standardmål, er der et stort udvalg, som konstruktionen kan tilpasses efter.

Retvendt eller spejlvendt?

Har du valgt en udestue med midterstolpe, kan det fra et æstetisk synspunkt være pænt at lade skydedørene mødes på midten i samme profilspor. Så kommer begge døre, der mødes mod stolpen, til at løbe i samme spor i karmen.

Retvendt

Skydepartiets yderste dør er i højre side set udefra.

Spejlvendt

Skydepartiets yderste dør er i venstre side set udefra.



Retvendt

Yderside

Spejlvendt

Innovativt

Gennemtænkt

Vores helt nye WG 70 SoftClose blev lanceret i 2023. Det var vigtigt for os at vende og dreje alle stenene og sikre, at vi lancerer det absolut bedste udestuedørssystem, markedet har set.

Vi har drejet og drejet alle komponenter, lige fra materialer og fremstilling til montering og funktioner. Alt er gennemtænkt for at opnå et rigtig godt slutresultat.

Kvalitet i alle led

Målet var at udvikle et bæredygtigt system, både hvad angår kvalitet og påvirkning af miljøet, og kodeordet var; Kvalitet på alle niveauer.

Fra fremstilling til brug hos slutkunden og langs hele produktionskæden er der derfor høje krav til alle leverandører.

Aluminiumsprofilerne, som er den største del af materialet i partisystemet, kommer fra Hydro i Vetlanda, Sverige. Der har vi valgt en aluminiumslegering kaldet Reduxa, med et kuldioxidaftryk på kun 4 kg CO₂/kg.

I vores egen produktion i Båstad fremstilles WG 70 SoftClose så tids- og omkostningseffektivt som muligt, gennem bl.a. nem forarbejdning og formontering.

Fantastisk præstation

I alle de test, vi har lavet hos RISE, Sveriges Forskningsinstitut, har partiets ydeevne nået fantastiske resultater.

Luft-, vand- og vindtæthed har alle opnået resultater bedre end mange vinterpartier. Systemet er testet for vindbelastninger et godt stykke over stormen Gudruns og partiet klarer det med bravur.

RISE



Udførelse

Enkelt og minimalistisk

Trods fokus på kvalitet, funktion og bæredygtighed er der ikke gået på kompromis med designet, hvor der er anvendt så meget glas og så lidt aluminium som muligt.

Smalle håndtagsprofiler og minimalt overlap mellem dørene giver et parti med store glasoverflader. Det sikrer maksimalt lysindfald og ultimativ udendørsfor-nemmelse.

Når dørene lukkes, skydes hele håndtagsprofilen ind i sidekarmen og skjules helt. Det virker utrolig gennemtænkt og udstråler kvalitet.

Skjult forankring

Alle WG 70 SC-partier har skjult forankring for yderligere at understrege det minimalistiske og eksklusive design, men primært nedsætter det risikoen for utætheder. Uden monteringshuller, hvor vandet kan trænge ind, minimeres risikoen for lækage.

Faste partier

De faste partier har opnået utrolige resultater ved vejrligstest og er blevet klassificeret med høje tæthedsværdier. De monteres i hulmål med skjult montage og fuges derefter hele vejen rundt til et slankt design, som smelter ind i konstruktionen.

Vil du derimod have en kant rundt om, er der både en panelprofil og en vandnæse som tilvalg!

Sikkerhedstermoglas

Som standard er det en 20 mm glaskassette, som består af 4 mm sikkerhedsglas + 12 mm argongas + 4 mm sikkerhedsenergiglas.

WG 70 SC kan bestilles i specialmål med en dørbredde op til 1500 mm for endnu mere glas og mindre aluminium. For at kunne fremstille det kræves tykkere og endnu mere stabilt glas. Derfor anvendes en anden 20 mm kassette ved bredere døre opbygget af 6 mm sikkerhedsglas + 8 mm argongas + 6 mm sikkerhedsenergiglas.

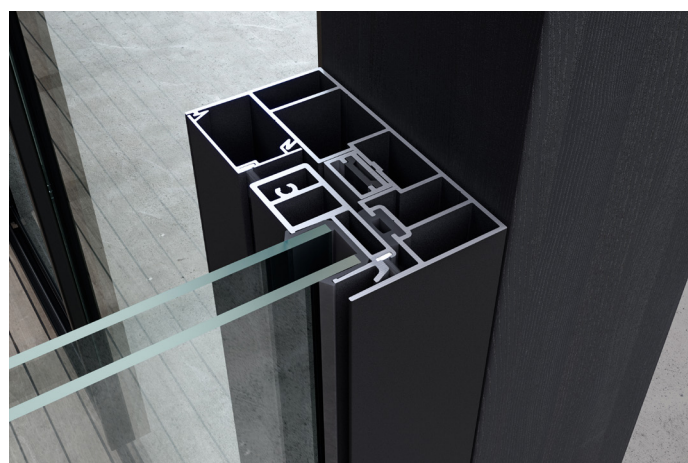
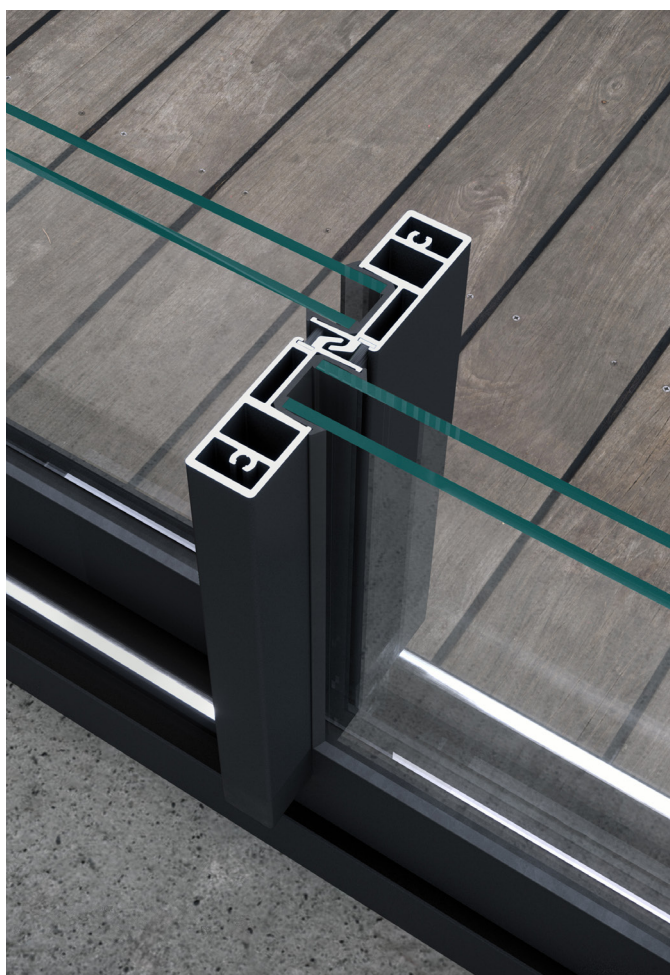

Funktioner

Funktioner

For at det kvalitetsmæssige og gedigne udtryk skal gennemsyre hele partiet, har vi valgt at arbejde med funktioner, som understreger dette look.

SoftClose

Den bløde lukkefunktion giver en smidigt og blød fornemmelse i et ellers hårdt produkt af aluminium og glas. Det første skydeparti med blød lukning specielt beregnet til udestuer.

SoftClose-beslaget er monteret i partiets øvre karm, hvor det fanger døren og altid lukker den blødt. Funktionen er testet på RISE med 30.000 lukninger, hvilket i runde tal svarer til 40 års brug. Beslagets trækraft var så godt som uændret.



Lås

Vi har selv udviklet 2-punkts skudrigellåsen for at optimere pasform og funktion til skydepartiet. Den monteres og indpasses flot i sidekarmene.

Skudrigellåsen har paler både oppe og nede, som griber fast i den lukkede dørs håndtagsprofil og låser den fast.



Størrelser

Standardstørrelse

Der er et WG 70 SC til alle, og med en masse forskellige standardmål er det nemt at finde en størrelse, der passer.

Udestuer, som bygges fra grunden, er nemmere at tilpasse efter de standardmål, der findes – og det er mange! Partierne øges i bredden med et interval på 100 mm, så du får 35 forskellige bredder at vælge imellem.

Standardstørrelser produceres mere effektivt, og det giver lavere priser end på de partier, der skal specialfremstilles.

Margin

I totalmålet, du vælger, er der altid fratrukket lidt margin, 4 mm i bredden og 10 i højden, for at lette monteringen.

Marginen tættes bedst og nemmest med fugemasse, men der kan også anvendes tætningsmateriale og indfatning.



Bredde på døre og vinduer

Af praktiske årsager anvendes nogle gange forskellige bredder på døre og vinduer, der indgår i samme parti af standardstørrelse.

I tabellen nedenfor vises bredderne på de individuelle døre og vinduer, der indgår i de forskellige standardstørrelser.

		Dørbredde						
		mm	723	823	923	1023	1123	1223
2-delt	1500		2					
	1600		1	1				
	1700			2				
	1800			1	1			
	1900				2			
	2000				1	1		
3-delt	2100					2		
	2200		3			1	1	
	2300		2	1			2	
	2400		1	2			1	1
	2500			3				2
	2600			2	1			
	2700			1	2			
	2800				3			
	2900		4		2	1		
	3000		3	1	1	2		
4-delt	3100		2	2		3		
	3200		1	3		2	1	
	3300			4		1	2	
	3400			3	1		3	
	3500			2	2		2	1
	3600			1	3		1	2
	3700				4			3
	3800				3	1		
	3900				2	2		
	4000				1	3		
Totalbredde skydeparti	4100					4		
	4200					3	1	
	4300					2	2	
	4400					1	3	
	4500						4	
	4600						3	1
	4700						2	2
	4800						1	3
	4900							4

Varianter

Skydevinduer

- Standardhøjde 1200 mm
- Specialhøjde 700-1600 mm
- Bredde 2-delt 1500-2500 mm
- Bredde 3-delt 2200-3700 mm
- Bredde 4-delt 2900-4900 mm
- Retvendt og spejlvendt

Skydedøre

- Standardhøjde 2000 mm
- Specialhøjde 1600-2200 mm
- Bredde 2-delt 1500-2500 mm
- Bredde 3-delt 2200-3700 mm
- Bredde 4-delt 2900-4900 mm
- Retvendt og spejlvendt

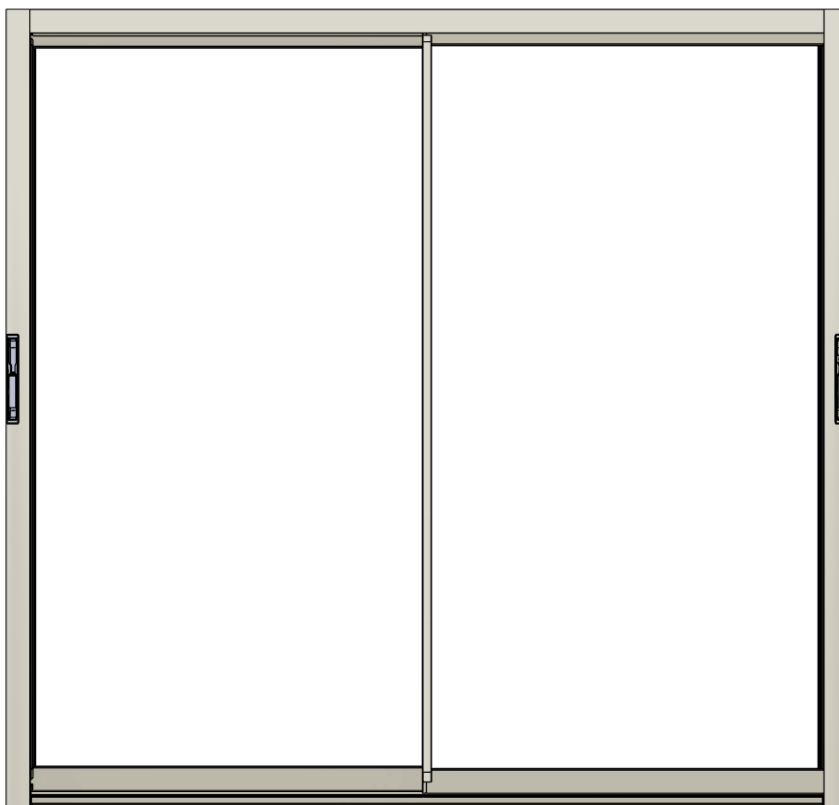

Fast vindue

- Standardhøjde 1200 mm
- Specialhøjde 600-1600 mm
- Standardbredde 310, 750 & 900 mm
- Specialbredde 150-1500 mm

Fast væg

- Standardhøjde 2000 mm
- Specialhøjde 1600-2200 mm
- Standardbredde 310, 750 & 900 mm
- Specialbredde 150-1500 mm

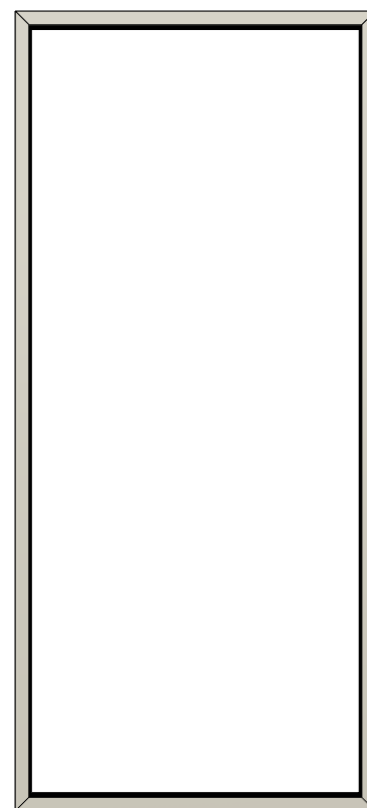
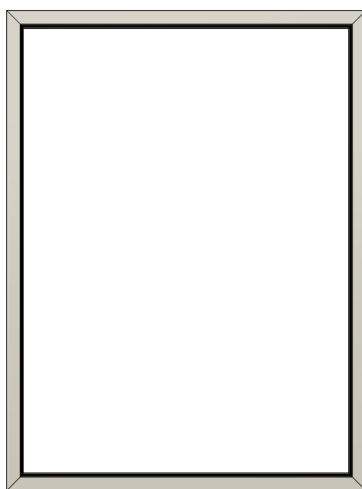

Skabelonskåret

- Specialfremstilles altid
- Bredd 100-2200 mm
- Højder 100-1500 mm

Profiler

WG 70 SC skydepartier består af en hel karm, som først monteres sammen og derefter i udestuens åbning. Derefter løftes de valgte døre eller vinduer på plads en ad gangen.

Faste partier monteres og tættes med fugning eller ved tilvalg af flange og vandnæse.

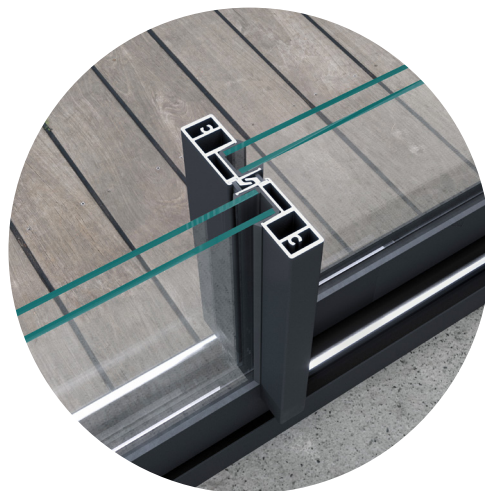

Fast parti

Slankt design, som smelter ind i konstruktionen.

Panelprofil og vandnæse som tilvalg.

Skjult forankring.

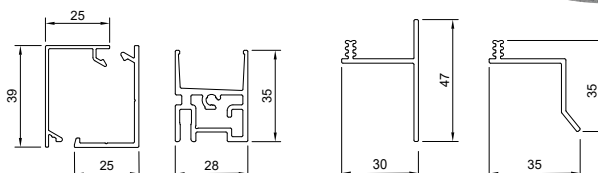

Håndtagsprofil skydeparti

Løber langs hele dørens og vinduets højde, så partiet nemt kan skydes frem og tilbage.

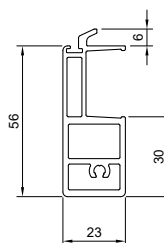

Sidekarmprofil

Sidekarm med integreret skudrigellås og drejehåndtag.

Skjult forankring.

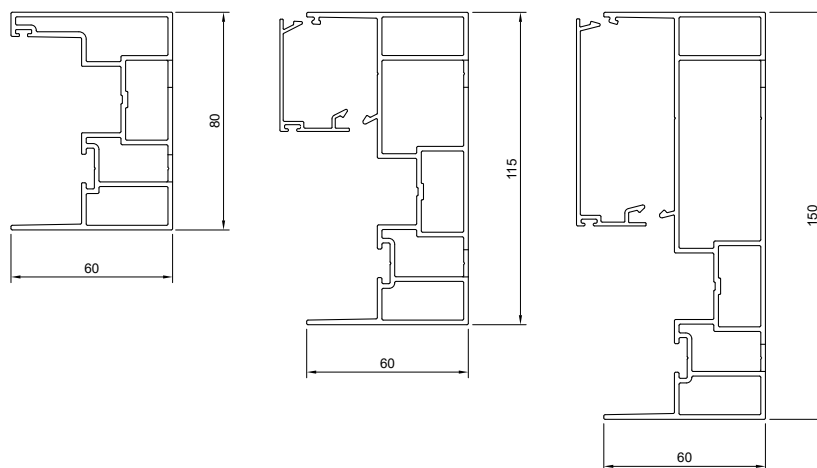

Sporprofiler

Top- og bundsporprofiler

3-, 3- og 4-delt.

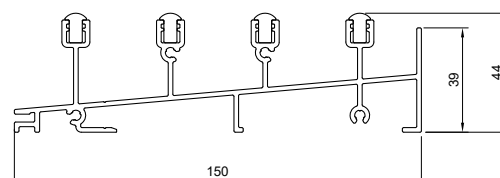
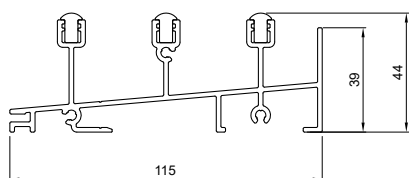
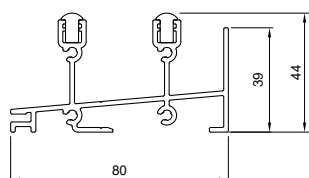
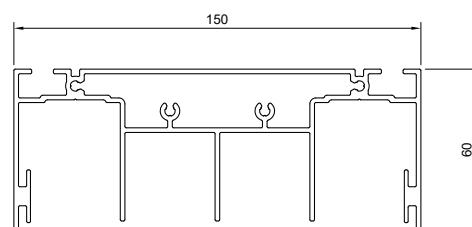
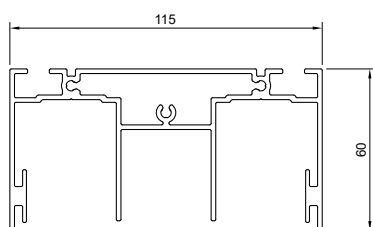
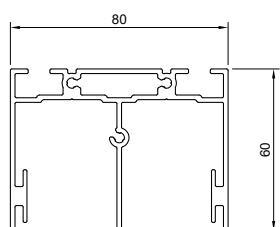

Gangdør

Skjulte håndtag

WG 70SC har et slankt design, hvor håndtagsprofilerne er skubbet ind og gemt i siderammen. Dette giver både en større glasflade og en tættere forbindelse til rammen.

WG 70 er det af vores udestuepartier, der er absolut tættest i alle udførte tests, og denne funktion er en af de detaljer, der gjorde resultatet muligt.

Vælg smart

Da håndtaget er skjult, kan det være godt at tænke dig lidt om inden du bestiller. Ønsker eller skal du åbne døren fra en bestemt retning? Vælg derefter mellem en lige og spejlvendt del.

Tommelfingerreglen er, at i et højrevendt parti er gangdøren (den dør man åbner) altid til højre, når man står foran sit parti. Den venstre dørs grebsprofiler er så skjult i sideprofilen. Mens det er det modsatte i et spejlvendt parti.

Inderside

2-delt

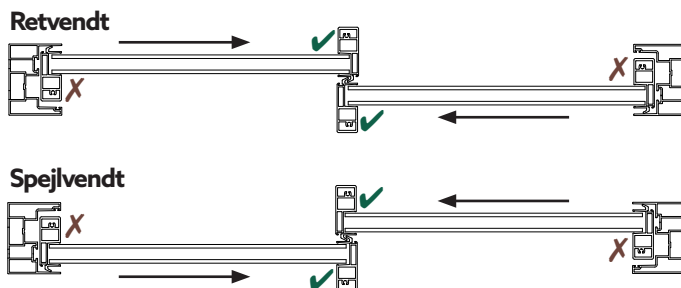

3-delt

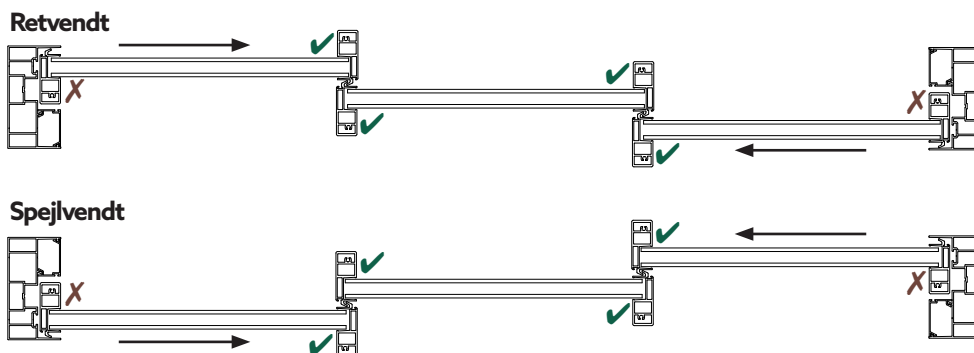

4-delt

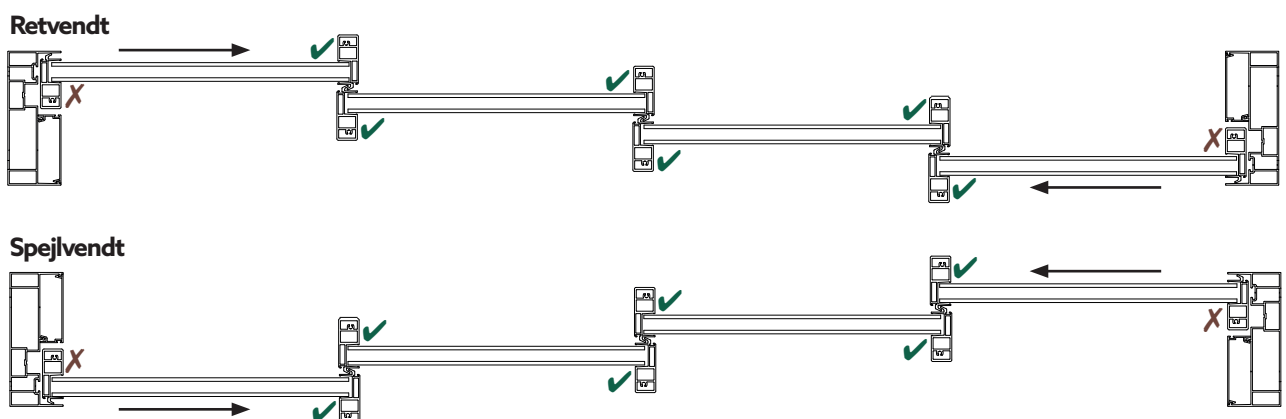

→ Gangdør indefra

← Gangdør udefra

X Skjult håndtag

✓ Synligt håndtag

Yderside



Willab  Garden®

Ventrupvej 29, 2670 Greve, Telefon 39 67 65 00 www.willabgarden.dk